

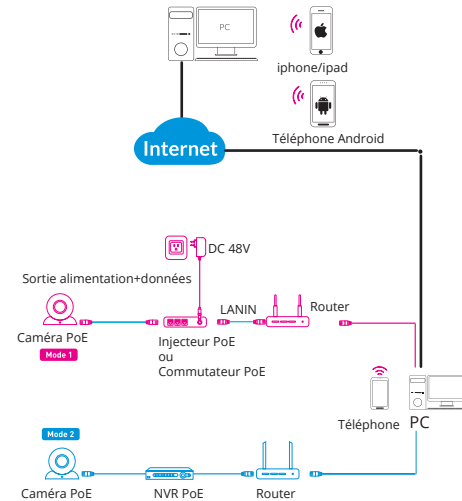

# CAMÉRA RÉSEAU

## Guide d'Installation Rapide

### 1. Schéma de connexion de la caméra



- Attention : il existe deux modes de connexion :**
1. Pour les routeurs sans PoE, veuillez connecter la caméra à un commutateur PoE ou à un injecteur PoE.
  2. Pour un NVR POE, veuillez connecter la caméra directement au NVR POE, puis suivez les étapes ci-dessous.

01

### 2. Installation

#### Installation de la caméra Bullet - Montage au plafond

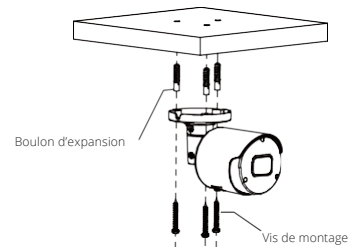

Insérez trois boulons d'expansion en place dans le plafond et fixez l'équipement avec trois vis de montage.

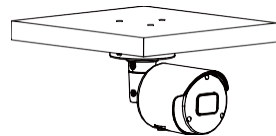

Achèvement de l'installation

02

#### Installation de la caméra dôme

Montage au plafond

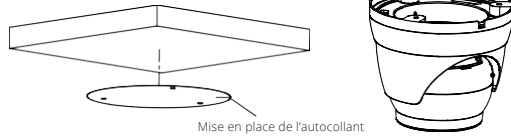

Collez l'autocollant en place à la bonne position comme sélectionné.

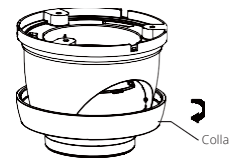

Retirez le collier de l'appareil photo en le faisant tourner vers le bas.

03

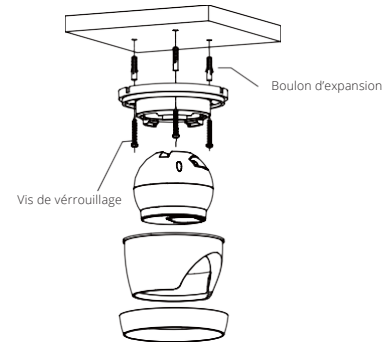

Fixez le piédestal en perçant des trous de verrouillage autour de l'autocollant et en insérant trois boulons d'expansion dans les trous et en le fixant avec trois vis de verrouillage.

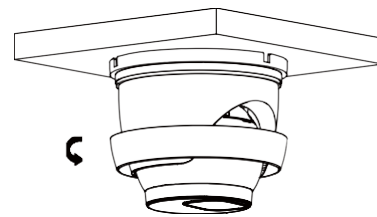

Remontez le collier en le tournant vers le haut

04

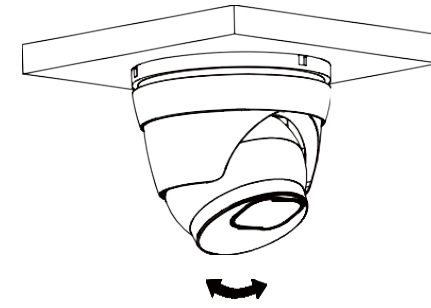

Ajustez-le à un angle approprié.

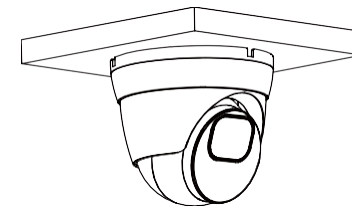

Achèvement de l'installation

05

#### Installation de caméra Dôme anti-vandalisme

Montage au plafond

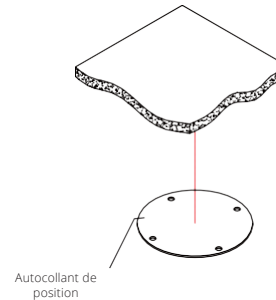

Appliquez l'autocollant de position sur la position de montage de la caméra souhaitée

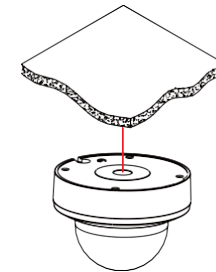

06

### Composant de couverture

Retirez le composant du couvercle en desserrant les trois vis de verrouillage avec la clé hexagonale incluse

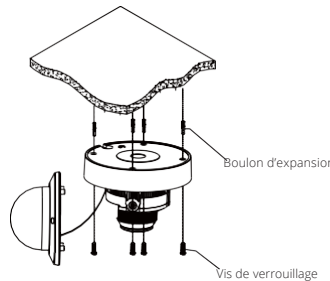

Utilisez la position indiquée sur l'autocollant de position pour percer les trous nécessaires au montage de la base de la caméra. Insérez le boulon d'expansion dans les trous. Faites correspondre les ouvertures de montage de la base à la position des boulons d'expansion, puis placez les vis de montage à travers l'ouverture de montage de la base dans le boulon d'expansion. Serrez les vis de montage pour vous assurer que la base de la caméra est bien montée.

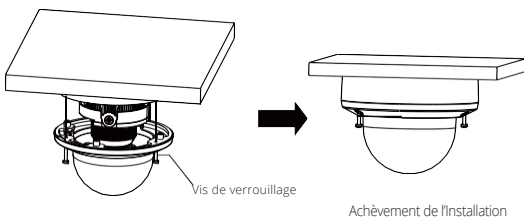

- Remettez le composant du couvercle sur la base.
- Veuillez vous assurer que la position de la vis de verrouillage sur le composant du couvercle correspond au montant de verrouillage sur la base
- Serrez les vis de verrouillage une fois que le composant du couvercle est dans la bonne position

### 3.Installer l'application

Il existe deux méthodes pour installer l'application

- Recherchez "Smart Guardian" dans l'App Store ou Google Play.

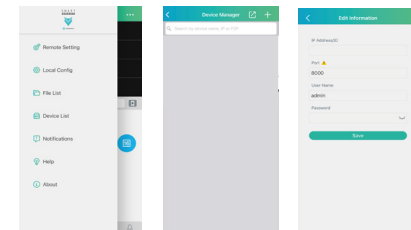

- Scannez le code QR ci-dessous pour télécharger l'application.



### 4.Configuration de la caméra

Ouvrez "Smart Guardian", vous verrez l'interface suivante pour ajouter les caméras.

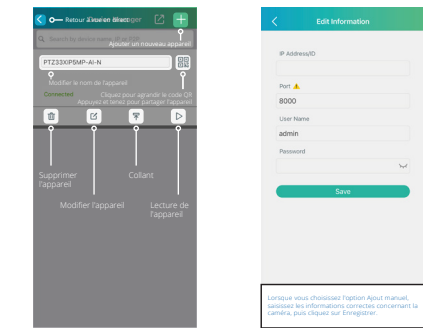
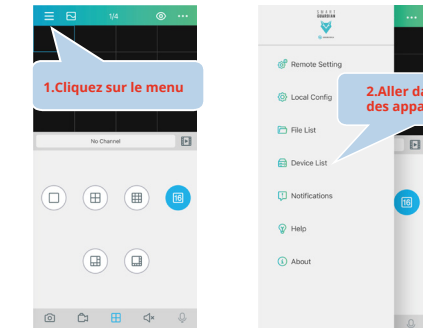

Si l'ajout de l'appareil a été effectué avec succès, l'écran suivant s'affichera lorsque vous quitterez la liste des appareils :

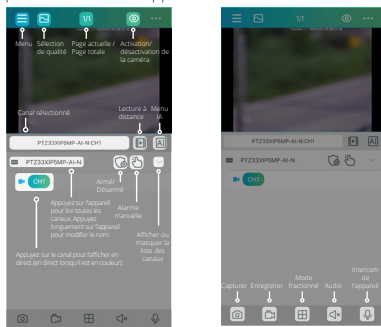

⚠ Veuillez vous référer à la section "Aide" pour des instructions plus détaillées.

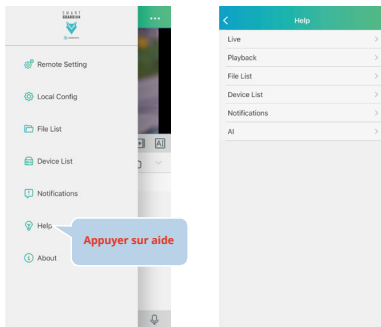

### 5.Dans Windows

1. Sur notre site web [www.gsdgroupinc.com](http://www.gsdgroupinc.com), cliquez sur "Support" > "Logiciel" pour télécharger "Outil de recherche", il vous aidera à rechercher tous les appareils G.S.D. disponibles sur votre réseau local.



2. Dans "l'outil de recherche", vous pouvez modifier les informations d'un appareil sélectionné, notamment son IP, son port média, son port web, sa passerelle, son masque de réseau, etc. (Le nom d'utilisateur et le mot de passe par défaut sont : admin & admin123.).

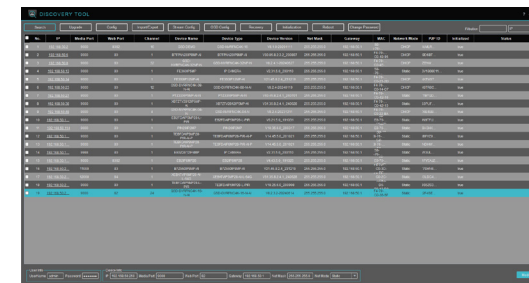

3. Ouvrez un navigateur web et saisissez l'adresse IP de l'appareil ; Saisissez le nom d'utilisateur et le mot de passe dans l'interface suivante pour vous connecter à l'appareil.

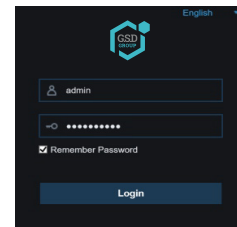

4. Après la connexion, cliquez sur "Remote Setting" pour modifier les paramètres.

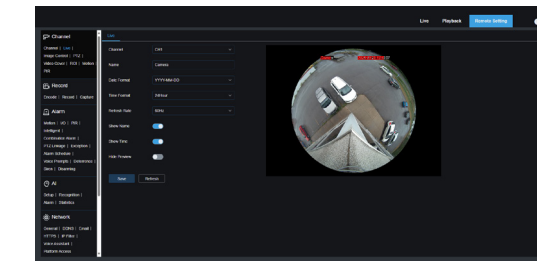

### 5.In Mac OS

1. Ouvrez l'interface web de votre routeur et connectez-vous.
2. Recherchez le menu "Appareil relié" ou "Appareil connecté". Recherchez l'adresse IP de l'appareil en fonction de son adresse MAC. L'adresse Mac est indiquée sur l'appareil.

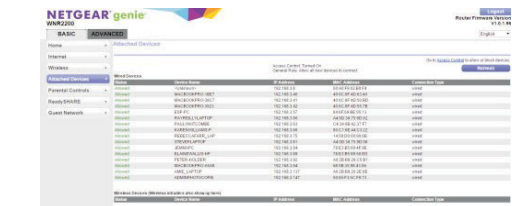

Image pour référence seulement

3. Saisissez l'adresse IP de l'appareil dans Safari, connectez-vous avec votre nom d'utilisateur et votre mot de passe.
4. Après la connexion, cliquez sur " Configuration à distance " pour modifier les paramètres.

Pour plus d'informations, veuillez visiter notre chaîne YouTube :



Pour télécharger nos derniers micrologiciels et logiciels, veuillez visiter [gsdgroupinc.com](http://gsdgroupinc.com)